

FV15331

Перв. примен.

Справ. №

Подп. и дата

Инв. № дубл.

Взам. инв. №

Подп. и дата

Инв. № подл.

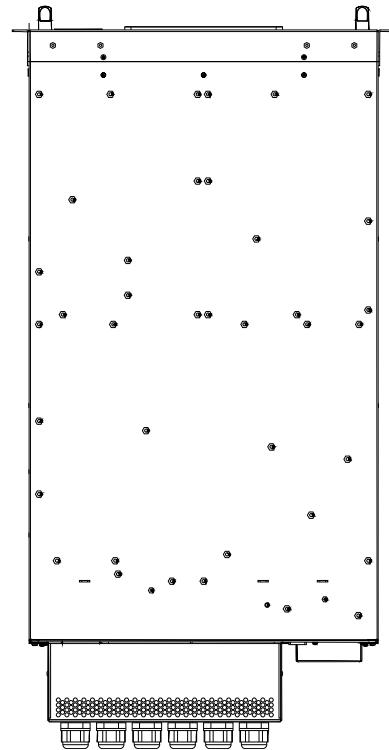
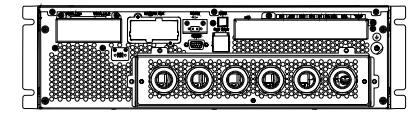
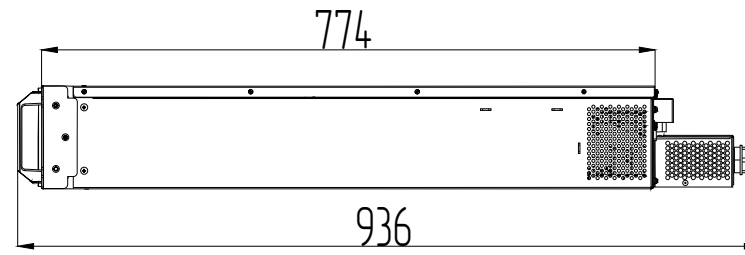
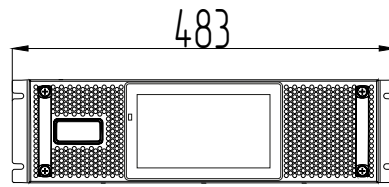
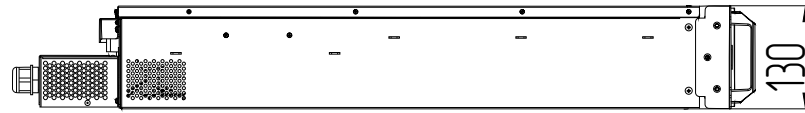
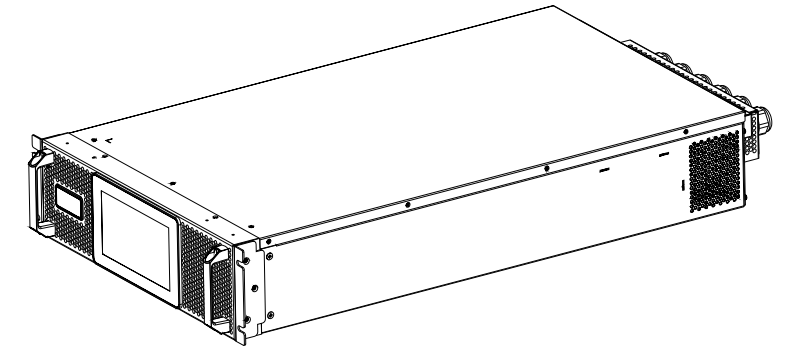
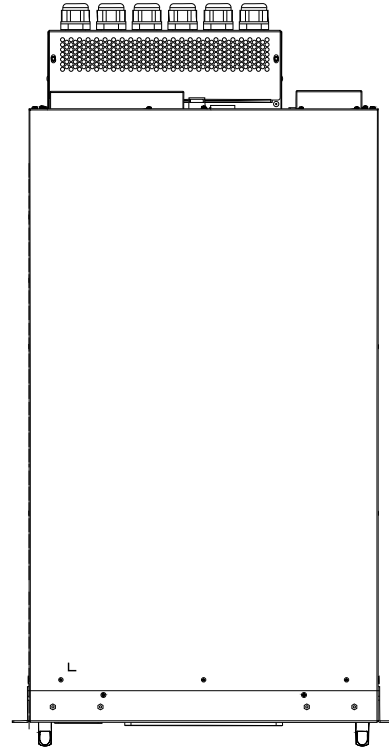

					FV15331			
Изм.	Лист	№ докум.	Подп.	Дата	Источник бесперебойного питания ФОРВАРД 3315	Лит.	Масса	Масштаб
Разраб.								
Проб.						Лист	Листов	1
Т.контр.								
И.контр.								
Утв.								